

Инструкция по эксплуатации Менеджер горения

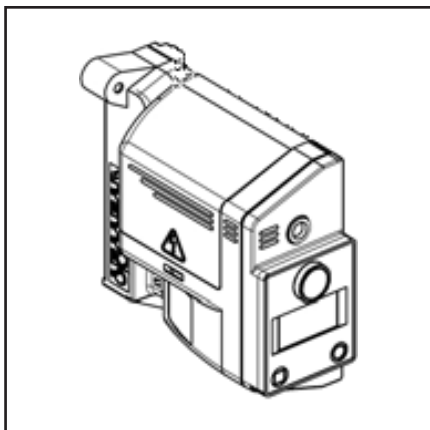

TCG 1xx

RU



TCG 141.00 65300226 / 65300066
TCG 161.01 65300668

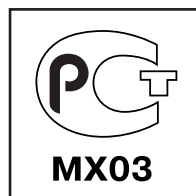

Описание

Описание	2
Рабочие циклы	
Газовая горелка с/без контроля герметичности	3
Индикатор неисправности	
Ручная блокировка	4
Меню диагностики неисправности	5
Меню статистики работы	6
Индикатор неисправности	
С реле давления газа мини	7
При низком напряжении в сети	7
Ввод/изменение номера телефона и номера сервисного договора.	8

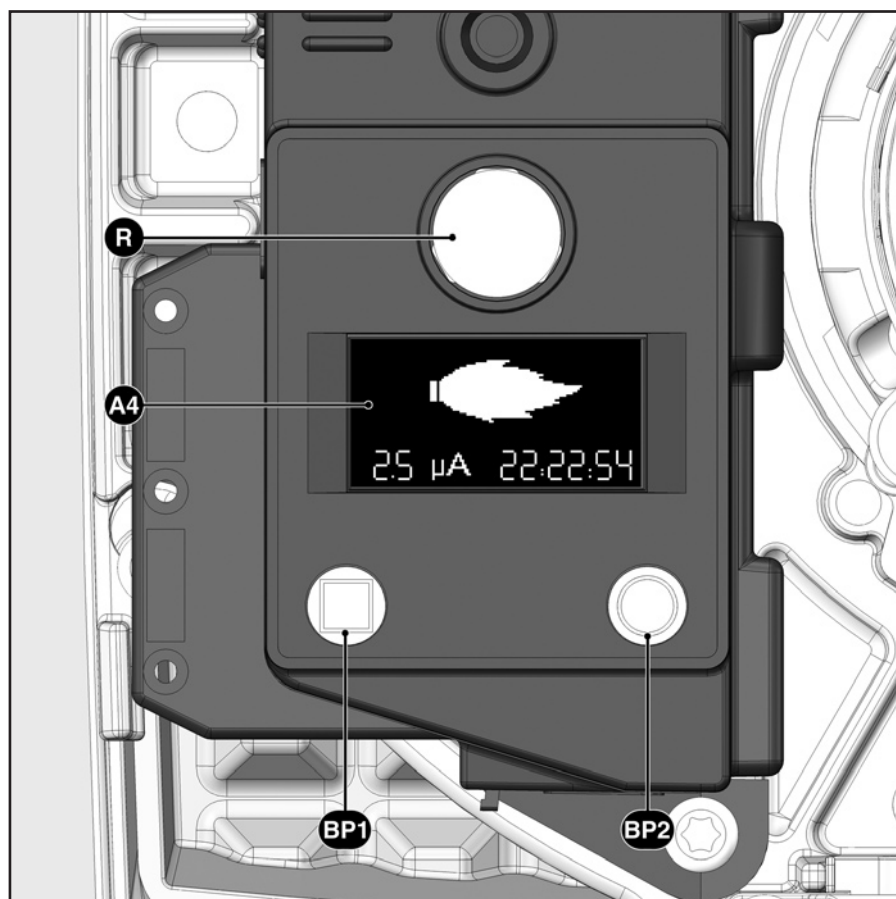

- A4** Жидкокристаллический экран
- BP1** Доступ к меню неисправности
- BP2** Доступ к меню статистики
- R** Кнопка разблокировки



При установке горелки в перевернутом положении жидкокристаллический экран также должен быть перевернут. Для этого, когда горелка находится под напряжением, нажмите и удерживайте вместе кнопки **BP1** и **BP2**, пока не увидите изменение.

Во время этой операции горелка должна находиться в нерабочем состоянии!

Нажатие и удержание кнопки R в течение приводит к ...
... 1 секунды ...	деблокированию менеджера горения
... 2 секунд ...	блокированию менеджера горения
... 9 секунд ...	удалению статистических данных

Менеджер горения TCG1xx осуществляет контроль и управление горелкой с наддувом. Благодаря программе, управляемой микропроцессором, обеспечивается максимальная стабильность временных периодов, независимо от колебаний напряжения или окружающей температуры. Менеджер горения защищен от падения напряжения. При падении напряжения ниже минимального значения (< 185 В), менеджер горения отключается и подает сигнал о неисправности. Как только напряжение возвращается к

нормальному уровню (> 195 В), менеджер горения включается автоматически.

Блокировка и разблокировка

Менеджер горения может быть заблокирован (при неисправности) и разблокирован (при устранении причины неисправности) нажатием кнопки **R**, при условии, что система находится под напряжением. Если кнопка нажата во время обычной работы или запуска, прибор переходит в режим неисправности. Если кнопка нажата в режиме неисправности, менеджер горения деблокируется.

Жидкокристаллический экран

Жидкокристаллический экран **A4** показывает состояние горелки, различные фазы рабочего цикла, любые неисправности (с указанием их причин), а также статистику работы.



Перед установкой или демонтажом менеджера горения всегда отключайте горелку от электропитания. Менеджер горения не подлежит вскрытию или ремонту.

Рабочие циклы

Газовая горелка с/без контроля герметичности

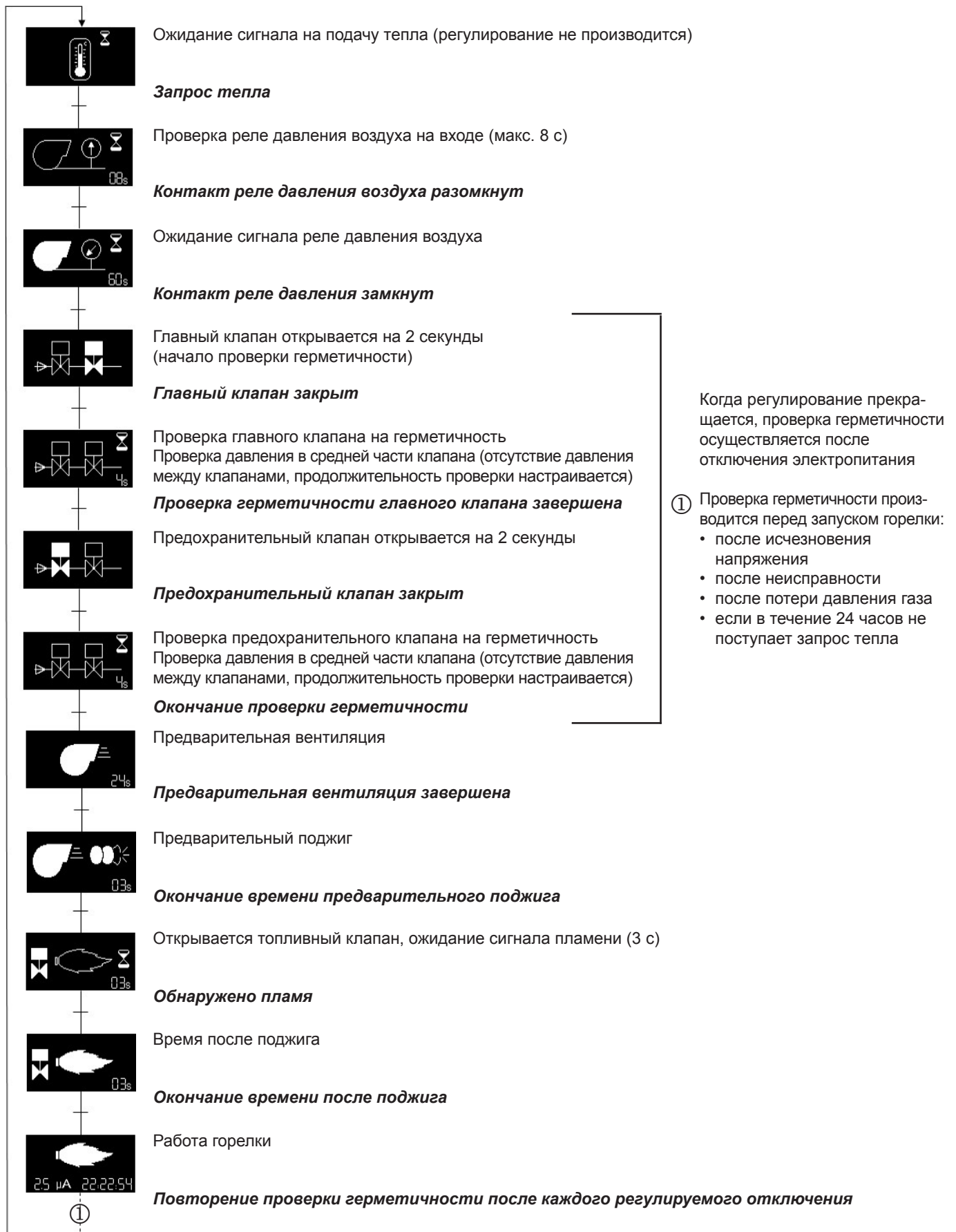

Индикатор неисправности

Ручная блокировка

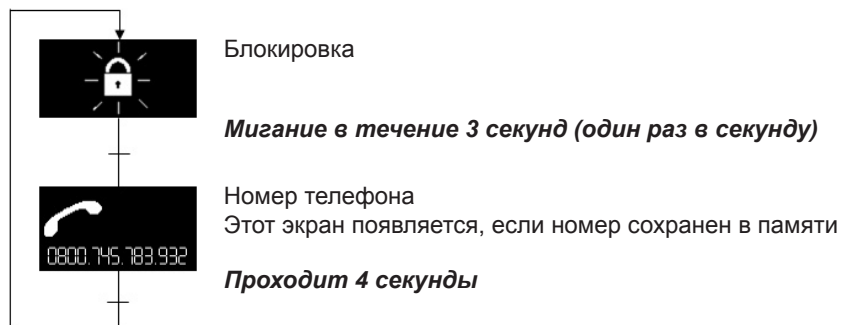

При нажатии **BP1**:

- Вход в меню диагностики неисправностей

При нажатии **BP2**:

- Вход в меню статистики работы

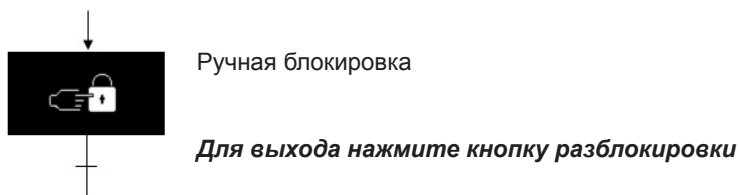

При нажатии кнопки разблокировки:

- Возврат в текущее состояние горелки

При нажатии кнопки **BP1**:

- Вход в меню диагностики неисправностей

При нажатии **BP2**:

- Вход в меню статистики работы

Меню диагностики неисправности

Для доступа в меню диагностики неисправности:

- нажмите **BP1**, когда:
 - горелка готова к работе (ожидает запрос тепла)
 - горелка в режиме работы (пламя обнаружено)
 - горелка в аварийном режиме

Доступ в меню диагностики неисправности во время запуска невозможен.

Для перемещения в меню:

- нажмите **BP1**

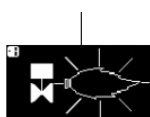

Последняя неисправность (мигающий символ)

Нажмите BP1

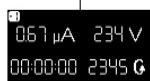

Информация, относящаяся к последней неисправности

Нажмите BP1



Предыдущая неисправность (мигающий символ)

Нажмите BP1

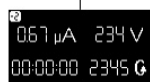

Информация, относящаяся к предыдущей неисправности

Нажмите BP1



Номер телефона техника по обслуживанию

По умолчанию номер не введен: пользователь может ввести любой номер

Нажмите BP1

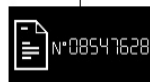

Номер сервисного договора

По умолчанию номер не введен: пользователь может ввести любой номер

Нажмите BP1

Дополнительная информация:

Сила тока ионизации → ← Напряжение
 Время работы → ← Количество запусков

Символы (диагностика неисправности):

	Ложный сигнал пламени		Неизвестная ошибка		Реле давления воздуха Сбой во время работы
	Пламя не обнаружено после предохранительного времени		Главный газовый клапан не герметичен		Реле давления воздуха Сбой во время работы
	Сбой пламени во время работы		Предохранительный газовый клапан не герметичен		Залипание контакта реле давления воздуха

Меню статистики работы

Для доступа в меню статистики нажмите **BP2**, когда:

- горелка готова к работе (ожидает запрос тепла)
- горелка в режиме работы (пламя обнаружено)
- горелка в аварийном режиме

Доступ в меню статистики во время запуска невозможен.

Для перемещения в меню:

- нажмите **BP2**



Время обнаружения пламени при последнем запуске

Нажмите BP2



Среднее время обнаружения пламени во время последних пяти запусков

Нажмите BP2



Общее количество запусков

Нажмите BP2



Общее количество часов работы

Нажмите BP2



Общее количество неисправностей

Нажмите BP2



Общее количество запусков с момента последнего сброса статистических данных

Нажмите BP2



Общее количество часов работы с момента последнего сброса статистических данных

Нажмите BP2



Общее количество неисправностей с момента последнего сброса статистических данных

Нажмите BP2



Количество запусков с момента последней неисправности

Нажмите BP2



Количество часов работы с момента последней неисправности

Нажмите BP2



Количество неисправностей по причине ложного сигнала пламени (мигающие символы)

Нажмите BP2



Количество неисправностей по причине отсутствия пламени после предохранительного времени (мигающий символ)

Нажмите BP2



Количество неисправностей по причине сгорания пламени во время работы (мигающий символ)

Нажмите BP2



Количество неисправностей по причине отсутствия сигнала реле давления воздуха (мигающие символы)

Нажмите BP2



Количество неисправностей по причине негерметичности газового клапана (мигающий символ)

Нажмите BP2

Индикатор неисправности

С реле давления газа мини При низком напряжении в сети

Пиктограмма "требуется техническое обслуживание" отображается вместо пиктограммы "ожидание запроса тепла", если:

- количество запусков с момента последнего сброса статистических данных превышает 30'000 (1-е условие)
- среднее время обнаружения пламени при последних 5 запусках составляет более 2/3 от предохранительного времени (2-е условие)

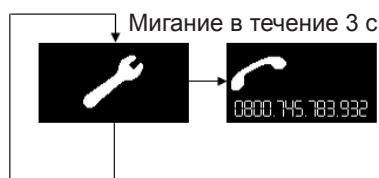

Продолжительность 5 с
Номер телефона отображается, если был сохранен в памяти

Если пользователь производит сброс данных статистики (нажатием и удерживанием кнопки разблокировки **R** в течение 9 секунд), пиктограмма "ожидание запроса тепла" снова отображается вместо пиктограммы "требуется техническое обслуживание".

Если символ появляется при 2-м условии, необходимо произвести несколько запусков, чтобы среднее время обнаружения пламени при последних пяти запусках не превышало 2/3 от предохранительного времени.

Ожидание сигнала реле давления газа мин.

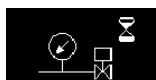

Пиктограмма "Ожидание сигнала реле давления газа мин."

В течение этого времени ожидания пользователь может видеть меню

- меню неисправности
- меню статистики работы

Ожидание достаточного напряжения в сети

Если во время работы или остановки регулятора напряжение меньше 185В:

- Горелка остановится и перейдет в режим ожидания

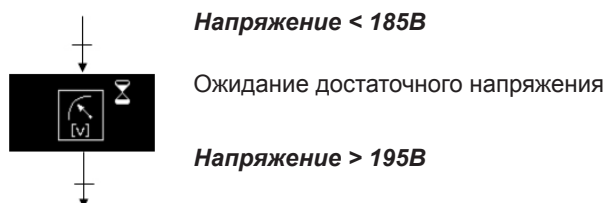

Ввод/изменение номера телефона и номера сервисного договора

Ввод/изменение номера телефона

Для ввода/изменения номера телефона:

- Войдите в меню диагностики неисправности (нажмите **BP1**)
- Нажимайте **BP1** (единичными нажатиями), пока не появится пиктограмма "номер телефона"
- Кратко нажмите **BP2** (одно нажатие) для входа в пиктограмму

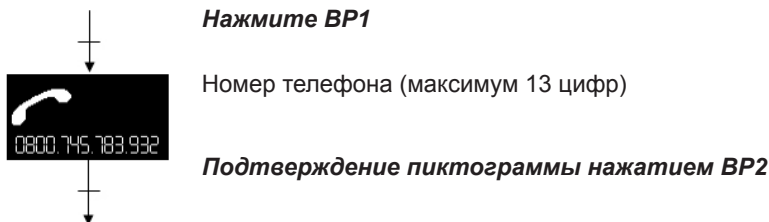

Когда пиктограмма активируется, будет мигать первая цифра:

- Нажмите **BP1** для увеличения цифры (от 0 до 9 + пробел)
- Нажмите **BP2** для подтверждения и перехода к следующей цифре
- Повторяйте операцию, пока не введете последнюю цифру

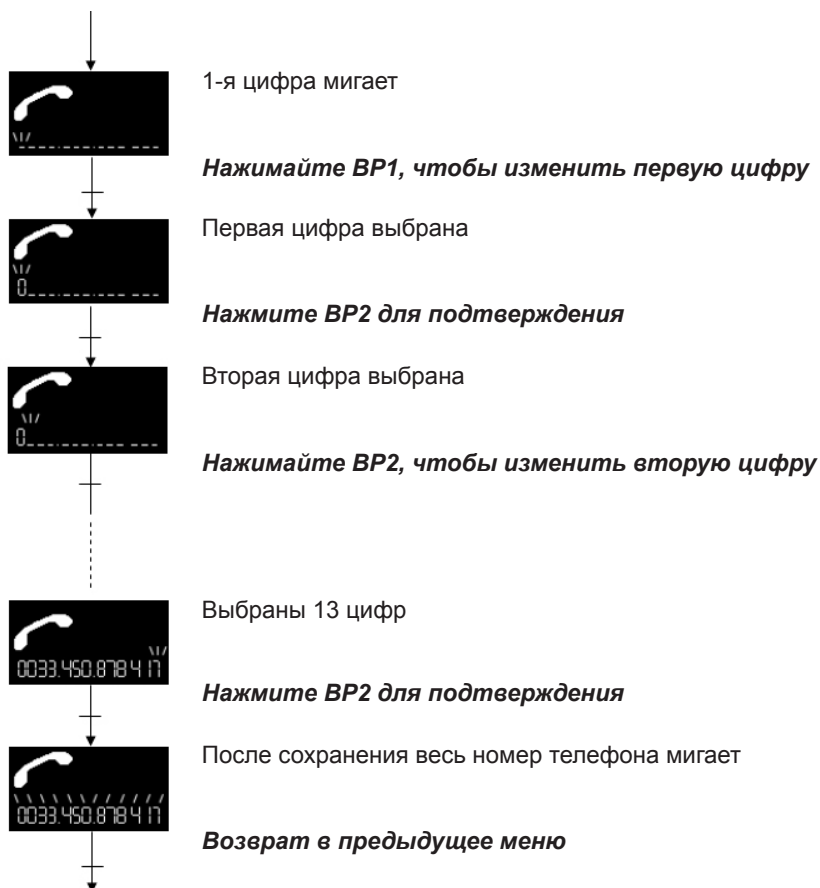

В этом меню, если не производилось никаких действий как минимум 10 секунд:

- Автоматический возврат в текущее состояние горелки
- Изменения в номере договора сохраняются, если процедура завершена.

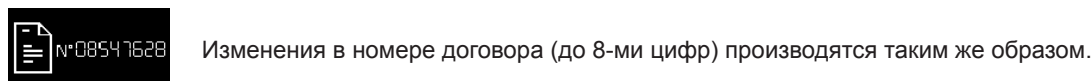

К О Н Т А К Т Ы

Distributor in Russia "Teplopartner" LTD
Russia, Krasnodar city, Stasova street, 184, office 4
Tel./fax.: 8 (861) 234 23 83, +7 (961) 854 41 24
www.gorelka-kotel.ru info@gorelka-kotel.ru